

waterpik®

Waterpik® Sonic-Fusion® Models SF-01 | SF-02

Waterpik® Sonic-Fusion® Modèles SF-01 | SF-02

Waterpik® Sonic-Fusion® Modelos SF-01 | SF-02



IMPORTANT SAFEGUARDS

IMPORTANT SAFEGUARDS

When using electrical products, especially when children are present, basic safety precautions should always be followed, including the following:

READ ALL INSTRUCTIONS BEFORE USING.

DANGER:

To reduce the risk of electrocution:

- Do not handle plug with wet hands.
- Do not place in or drop into water or other liquid.
- Do not use while bathing.
- Do not place or store product where it can fall or be pulled into a tub or sink.
- Do not reach for a product that has fallen into water. Unplug immediately.
- Check the power supply cord for damage before the first use and during the life of the product.

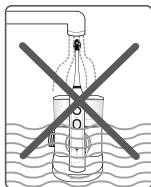

WARNING:

To reduce the risk of burns, electrocution, fire, or injury to persons:

- If product is opened/disassembled for ANY reason, warranty is VOID.
- Do not use this product if it has a damaged cord or plug, if it is not working properly, if it has been dropped or damaged, or dropped into any liquid. Contact Water Pik, Inc. or your local distributor which can be found at www.Waterpik.com.
- Do not direct water under the tongue, into the ear, nose or other delicate areas. This product is capable of producing pressures that may cause serious damage in these areas.
- Do not direct water into the nose or ear. The potentially deadly amoeba, *Naegleria fowleri*, may be present in some tap water or unchlorinated well water and may be fatal if directed into these areas.
- Use this product only as indicated in these instructions or as recommended by your dental professional.

- Only use flossing brush heads and accessories recommended by Water Pik, Inc.
- Do not drop or insert any foreign object into any opening or hose.
- Keep electrical cord away from heated surfaces.
- Do not use outdoors or operate where aerosol (spray) products are being used or where oxygen is being administered.
- Fill reservoir with water or other dental professional recommended solutions only.
- Remove any oral jewelry prior to use.
- Do not use if you have an open wound on your tongue or in your mouth.
- If your physician or cardiologist has advised you to receive antibiotic premedication before dental procedures, you should consult your dentist and/or medical professional before using this product or any other oral hygiene aid.
- Do not use iodine or water insoluble concentrated essential oils in this product. Use of these can reduce product performance and will shorten the life of the product. Use of these products may void warranty.
- Close supervision is necessary when this product is used by, on or near children or invalids.
- Magnetic field: Pacemakers and similar implanted medical devices may be affected by magnet.
- Do not use the toothbrush motor for more than 5 minutes in each 10 minute period.
- Children should be supervised to ensure that they do not play with the appliance.
- This appliance has a polarized plug (one blade is wider than the other). As a safety feature, this plug is intended to fit into a polarized outlet only one way. If the plug does not fit fully into the outlet, reverse the plug. If it still does not fit, contact a qualified electrician. Do not attempt to modify the plug in any way.
- This product does not contain any user serviceable parts. Do not attempt to open except for battery disposal. See "Battery Removal" section.
- Using toothpastes containing peroxide may damage the plastic housing of this product.
- Using abrasive or chemical cleaners may damage the plastic housing of this product.
- **IMPORTANT** This device uses wireless communication to control the on/off function of the water flosser pump motor from the toothbrush power handle. This device was designed for Home or Office use. To avoid electromagnetic interference, do not operate this device in restricted locations such as aircrafts or specially marked areas in hospitals.

SAVE THESE INSTRUCTIONS.

TABLE OF CONTENTS

Product Description	5
Preparing The Unit	6
Brushing And Flossing	6
Care and Maintenance	8
Limited Three-Year Warranty	10

PRODUCT DESCRIPTION

1. Brush head
2. Water flosser nozzle
3. Hinged Lid
4. Reservoir
5. Water hose
6. Water flosser pressure control dial
7. Water hose release button
8. Toothbrush On/Off button
9. Motion activated ring lights*
10. Water flosser On/Off button
11. Power handle
12. Toothbrush charge indicator lights
13. Power cord
14. Charging base
15. Wireless connection light

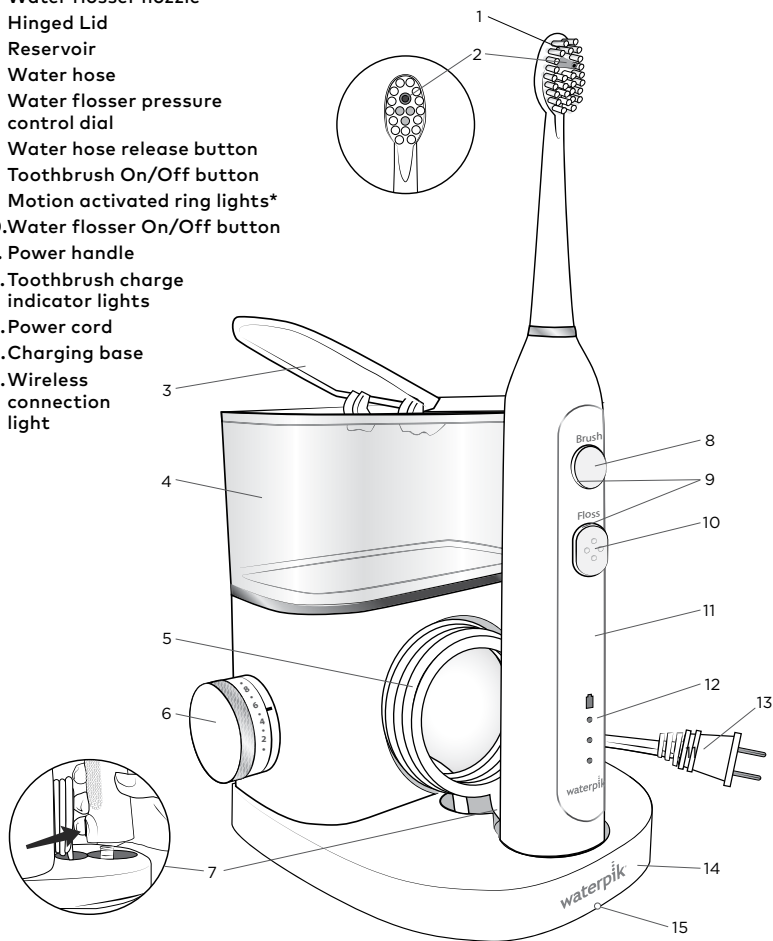

*select models only

PREPARING THE UNIT / BRUSHING AND FLOSSING

Preparing the Unit

Powering the Unit

Plug the cord into an electrical outlet. If the outlet is controlled by a wall switch, be sure it is turned on.

Attaching the Brush Head to the Power Handle

Position the brush head on the power handle as shown. Press firmly until it clicks into place. To remove, firmly pull the brush head to separate it from the power handle.

Attaching the Power Handle to the Hose

Position the power handle onto hose in the base. Press the power handle firmly onto the hose attachment until it clicks into place. To remove, simply press the round button on the back side of the power handle.

Charging the Sonic-Fusion®

Charge for at least 20 minutes before first use by placing the handle on the charging base. For a full charge, leave the handle on the charging base for at least 4 hours. A full charge should last 14 uses with a duration of 2 minutes each. If the toothbrush is to be stored for an extended period of time (six months or more), be sure to fully charge it (at least 4 hours) prior to storage.

Charge Lights

Toothbrush charge indicator lights will indicate level of battery charge for approximately 10 seconds after removal from the charging base and after use, and will then turn off. If only the bottom light is lit, then recharging is recommended to ensure uninterrupted use.

Wireless Connection Light

Blue light indicates the flosser base unit is communicating via Wireless Communication and is "Ready" for activation via FLOSS button.

Preparing the Reservoir

Remove reservoir and open hinged lid. Fill the reservoir with warm water. Close the lid and replace the reservoir on the base and press firmly.

Prime Unit (First Time Use Only)

Set pressure control dial on base to high (pressure setting No. 10), point the handle and brush head into sink. Press the FLOSS button to turn water ON. After water flows from the nozzle, press the FLOSS button to turn water OFF.

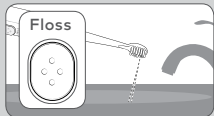
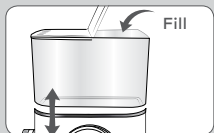
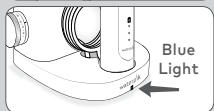
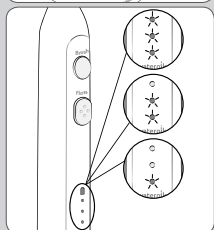
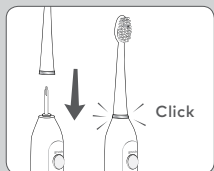

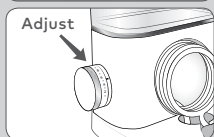
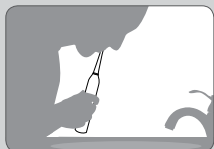
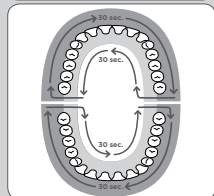
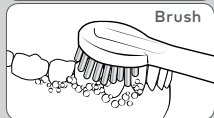
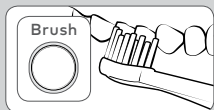

Brush

Place the brush head in your mouth before pressing the BRUSH button.

Recommended Technique

For best results, position brush along gumline at a 45-degree angle. Press the BRUSH button to turn the brush ON. Use light pressure and move the toothbrush slowly allowing for the sonic action to clean each tooth individually. Brush can be easily disconnected from the hose if desired (See diagram on product description page).

Quad Timer

The Sonic-Fusion® will create a short pause every 30 seconds to remind you to move to the next section of your mouth. You will brush the outside of the teeth for 30 seconds and then the inside for 30 seconds. This will be repeated on the other arch for a total of 2 minutes to clean all teeth.

2-Minute Timer

The brush will automatically shut off after 2 minutes of run time.

Floss

Always place the brush head in your mouth prior to pressing the FLOSS button. Lean over the sink and slightly close lips enough to prevent splashing while still allowing water to flow from mouth into sink.

Adjusting the Pressure Setting

Turn the water flosser pressure control dial on the base of the unit to the lowest setting (pressure setting No. 1) for first-time use. Gradually increase pressure over time to the setting you prefer – or as instructed by your dental professional.

Recommended Technique

For best results, start with the back teeth and work toward the front teeth. Direct the brush head so that the water flosser nozzle is angled slightly toward the gumline. Move the brush head along the gumline pausing briefly between each tooth to allow water to clean between teeth. Continue until you have cleaned the inside and outside of both the upper and lower teeth. When finished, empty any liquid left in the reservoir.

NOTE: If you used mouthwash or any other solution besides water, see "Using Mouthwash and Other Solutions" section.

Brush + Floss

To Brush + Floss at the same time, place brush head in mouth. Press brush button, then press floss button.

CARE AND MAINTENANCE

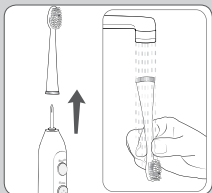
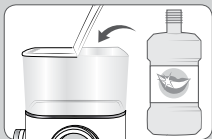
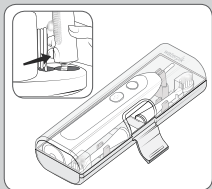

Travel and Hose-Free Brushing

Toothbrush can be disconnected from the Sonic-Fusion® for travel or hose-free brushing. Place the handle and desired brush head(s) in the provided case for protection when traveling.

NOTE: To disconnect the toothbrush from the water hose, press the round button on the back side of the power handle.

Using Mouthwash and Other Solutions

Your Waterpik® Sonic-Fusion® can be used to deliver mouthwash and antibacterial solutions. After using any special solution, rinse unit to prevent clogging by partially filling reservoir with warm water and running unit with brush head pointed into sink.

Care and Maintenance

Before cleaning, unplug from the electrical outlet.

After Each Use

1. After each use, when all functions are turned OFF, remove the brush head from the handle and rinse brush head under running water.
2. Wipe the handle dry after each use.

General Cleaning / Removing Hard Water Deposits

- Clean the product when necessary by using a soft cloth and mild non-abrasive cleanser.
- Hard water deposits may build up in your unit, depending on the mineral content of your water. If left unattended, it can hinder performance. Cleaning internal parts: add 2 tablespoons of white vinegar to a full reservoir of warm water. Point the handle and brush head into sink. Turn Water Flosser ON and run until reservoir is empty. Rinse by repeating with a full reservoir of clean warm water. This process should be done every 1 to 3 months to ensure optimal performance.

Toothbrush Low Charge Lock Out

The toothbrush charge indicator lights will flash if the battery charge is too low for brushing. This may cause the toothbrush to enter Lock Out mode. To clear the Lock Out, place the power handle on the charging base.

Leakage

If leaking due to a damaged hose, replacement hoses can be purchased at www.waterpik.com or contact Water Pik Inc. customer service for a self service repair kit.

Multiple Unit Proximity

To avoid wireless communication interference when more than one unit will be used in proximity, go to (waterpik.com/MUP) for instruction for changing the base and handle ID.

Battery Removal

This product contains rechargeable Nickel Metal Hydride batteries. **The batteries are not replaceable.** Please do not dispose of the unit in the household waste. Remove the batteries per the instructions below and recycle at your local recycling center.

Note: This process is not reversible

Remove the battery only at the end of the product's life for recycling. Doing so earlier will destroy the product. Deplete the battery charge until the brush no longer operates. Observe basic safety precautions to protect your eyes, hands, fingers, and work surface. Remove the batteries as shown and recycle them and the rest of the product according to local regulations.

1. Run down the battery by operating the brush button until the motor does not run.
2. Obtain a towel or cloth, hammer, flat-head screwdriver, and wire cutters.
3. Remove and discard the brush head.
4. Cover the handle entirely with the towel or cloth.
5. Clamp the top of the handle against your work surface with one hand and strike the handle housing around the bottom perimeter on all sides to release the end cap latch. Continue striking and rotating the handle until the end cap releases.
6. Remove the internal components by turning the handle upside down and while holding on to the handle housing, press the shaft down firmly on a hard surface.
7. The internal components should slide out when the handle is positioned upside-down. If this does not occur, repeat steps 5 and 6 until the components release.
8. Remove the end cap from the internal assembly.
9. Slide the battery out of the internal assembly.
10. Cut the battery wires one at a time with the wire cutters.
11. Recycle and dispose of the battery properly.
12. The remaining product pieces should be discarded appropriately.

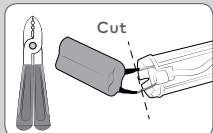
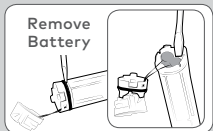
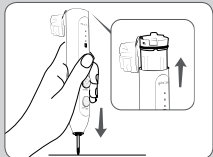
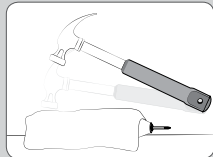

LIMITED THREE-YEAR WARRANTY

Service Maintenance

Waterpik® Sonic-Fusion® have no consumer-serviceable electrical items and do not require routine service maintenance. For all accessories go to www.waterpik.com. You may also call our toll-free customer service number at 1-800-525-2774. Refer to the serial and model numbers in all correspondence. These numbers are located on the bottom of your unit.

Still have questions? Go to www.waterpik.com.

Water Pik, Inc. warrants to the original consumer of this product that it is free from defects in materials and workmanship for 3 years from the date of purchase.

Consumer will be required to submit the original purchase receipt as proof of purchase date and if requested, the entire product, to support a warranty claim. Water Pik, Inc. will replace, at its discretion, the product which in its opinion is defective, provided the product has not been abused, misused, altered or damaged after purchase, was used according to instructions, and was used only with accessories or consumable parts approved by Water Pik, Inc. This limited warranty excludes accessories or consumable parts such as tips and brush heads. This warranty gives you specific legal rights. You may also have other rights that vary, depending on the law in your place of residence.

Arbitration

BINDING ARBITRATION AND WAIVER OF RIGHT TO ASSERT MATTERS IN COURT AND RIGHT TO JURY TRIAL

By purchasing, installing, or using this product you agree that any controversy or claim arising out of or relating to your purchase, use, modification, installation, or removal of this product shall be settled by binding arbitration. The arbitrator's decision will be final and binding. Judgment on the award rendered by the arbitrator may be entered in any court having jurisdiction over the matter. Further, you agree that you will not have the right to litigate any claim arising out of or in relation to your purchase, use, modification, installation, or removal of this product in any court or to have a jury trial on that claim.

Arbitration of any matters shall be administered by the American Arbitration Association and conducted by one arbitrator in accordance with the consumer arbitration rules of the American Arbitration Association in effect at the time of filing of the demand. The venue for all such arbitrations shall be Colorado and any such arbitration shall be subject to the Federal Arbitration Act and Colorado law.

WAIVER OF RIGHT TO PARTICIPATE IN CLASS ACTIONS OR PURSUE CLAIMS IN A REPRESENTATIVE CAPACITY

Further, by purchasing, installing, or using this product you agree that arbitration must be on an individual basis. This means neither you, nor we, may join or consolidate claims in arbitration by or against other purchasers or users of water pik

products or the general public. Additionally, you may not litigate in court or arbitrate any claims as a representative or member of a class or in a purported representative capacity on behalf of the general public, other purchasers or users of this product, other persons or entities similarly situated, or in a private attorney general capacity.

For USA Only

This device complies with part 15 of the FCC Rules. Operation is subject to the following two conditions: (1) This device may not cause harmful interference, and (2) this device must accept any interference received, including interference that may cause undesired operation.

Warning: changes or modifications not expressly approved by the party responsible for compliance could void the user's authority to operate the equipment.

NOTE: This equipment has been tested and found to comply with the limits for a Class B digital device, pursuant to part 15 of the FCC Rules. These limits are designed to provide reasonable protection against harmful interference in a residential installation. This equipment generates, uses and can radiate radio frequency energy and, if not installed and used in accordance with the instructions, may cause harmful interference to radio communications. However, there is no guarantee that interference will not occur in a particular installation. If this equipment does cause harmful interference to radio or television reception, which can be determined by turning the equipment off and on, the user is encouraged to try to correct the interference by one or more of the following measures:

- Reorient or relocate the receiving antenna.
- Increase the separation between the equipment and receiver.
- Connect the equipment into an outlet on a circuit different from that to which the receiver is connected.
- Consult the dealer or an experienced radio/TV technician for help.

This device complies with Part 18 of the FCC Rules.

For Canada Only

This device complies with Industry Canada's license-exempt RSSs. Operation is subject to the following two conditions: (1) This device may not cause interference; and (2) This device must accept any interference, including interference that may cause undesired operation of the device.

MESURES DE PROTECTION IMPORTANTES

MESURES DE PROTECTION IMPORTANTES

Lors de l'utilisation de produits électriques et particulièrement en présence d'enfants, des précautions de sécurité de base doivent toujours être suivies, dont les suivantes :

LIRE TOUTES LES INSTRUCTIONS AVANT L'UTILISATION.

DANGER :

Pour réduire les risques d'électrocution :

- Ne pas manipuler la fiche avec les mains mouillées.
- Ne pas placer ou déposer l'appareil dans l'eau ou dans un autre liquide.
- Ne pas utiliser l'appareil pendant le bain.
- Ne pas placer ou entreposer l'appareil à un endroit où il risque de tomber dans un bain ou un lavabo.
- Ne pas toucher à un appareil tombé dans l'eau. Le débrancher immédiatement.
- Vérifier la présence de dommages sur le cordon d'alimentation avant la première utilisation et pendant la durée de vie du produit.

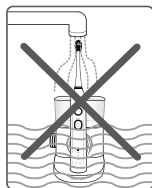

AVERTISSEMENT :

Pour réduire les risques de brûlure, d'électrocution, d'incendie ou de blessure à des personnes :

- La garantie est NULLE si l'appareil est ouvert/démonté pour quelque raison que ce soit.
- Ne pas utiliser cet appareil si un cordon ou une fiche d'alimentation est endommagé, s'il ne fonctionne pas correctement, s'il est tombé au sol ou endommagé, ou s'il est tombé dans un liquide. Communiquez avec Water Pik, Inc. ou votre distributeur local dont les coordonnées se trouvent sur le site www.Waterpik.com.
- Ne pas diriger l'eau sous la langue, dans une oreille, le nez ou d'autres zones délicates. Cet appareil est capable de produire des pressions qui peuvent causer de graves blessures dans ces zones.
- Ne pas diriger l'eau dans le nez ou une oreille. L'amibe potentiellement mortelle, *Naegleria fowleri*, peut être présente dans certaines eaux de robinet ou dans de l'eau de puits non chlorée et peut être fatale si elle est dirigée vers ces zones.
- Utiliser ce produit uniquement de la manière décrite dans ces instructions ou tel que recommandé par votre professionnel des soins dentaires.
- Utiliser uniquement les têtes de brosse et les accessoires recommandés par Water Pik, Inc.
- Ne pas laisser tomber ni insérer un objet étranger dans une ouverture ou un boyau.

- Garder le cordon électrique à l'écart des surfaces chauffées.
- Ne pas utiliser à l'extérieur ni faire fonctionner à des endroits où des produits aérosols sont vaporisés ou que de l'oxygène est administré.
- Remplir le réservoir uniquement avec de l'eau ou d'autres solutions recommandées par un professionnel des soins dentaires.
- Enlevez tous les bijoux de bouche avant utilisation.
- Ne pas utiliser si vous avez une plaie ouverte sur votre langue ou dans votre bouche.
- Si votre médecin ou cardiologue vous a conseillé de recevoir un prétraitement antibiotique avant les procédures dentaires, vous devriez consulter votre dentiste ou votre médecin avant d'utiliser ce produit ou tout produit d'hygiène buccale.
- Ne pas utiliser d'iode ou d'huiles essentielles concentrées insolubles dans l'eau avec ce produit. L'utilisation de ces produits peut réduire les performances de l'appareil et diminuer sa durée de vie. L'utilisation de ces produits peut annuler la garantie.
- Une surveillance étroite est nécessaire lorsque cet appareil est utilisé par, sur ou à proximité d'enfants ou de personnes handicapées.
- Champ magnétique : l'aimant peut nuire aux stimulateurs cardiaques et aux dispositifs médicaux implantés similaires.
- Ne pas utiliser le moteur de la brosse à dents plus de 5 minutes par période de 10 minutes.
- Les enfants doivent être surveillés pour s'assurer qu'ils ne jouent pas avec l'appareil.
- Cet appareil est doté d'une fiche polarisée (une lame est plus large que l'autre). En tant que dispositif de sécurité, cette fiche est conçue pour s'insérer dans une prise polarisée d'une seule façon. Si la fiche ne s'insère pas complètement dans la prise, inverser la fiche. Si elle ne convient toujours pas, communiquer avec un électricien qualifié. Ne pas essayer de modifier la fiche de quelque façon que ce soit.
- Ce produit ne contient pas de pièces pouvant être réparées par l'utilisateur. Ne pas tenter d'ouvrir l'appareil sauf à des fins d'élimination des piles. Consulter la section « Retrait des piles ».
- L'utilisation de dentifrices contenant du peroxyde peut endommager le boîtier en plastique de cet appareil.
- L'utilisation de nettoyeurs abrasifs ou chimiques peut endommager le boîtier en plastique de cet appareil.
- **IMPORTANT** Cet appareil utilise la communication sans fil pour contrôler la fonction de marche/arrêt du moteur de la pompe de l'hydropulseur à partir de la poignée d'alimentation. Ce dispositif a été conçu pour un usage domestique et au cabinet. Pour éviter les interférences électromagnétiques, ne pas utiliser cet appareil dans des endroits tels que des avions ou des zones spécialement indiqués dans les hôpitaux.

CONSERVEZ CES INSTRUCTIONS.

TABLE DES MATIÈRES

Description de l'appareil	15
Préparation de l'appareil	16
Brossage et détartrage	16
Entretien	18
Garantie limitée de trois ans	20

DESCRIPTION DE L'APPAREIL

1. Tête de brosse
2. Buse de l'hydropulseur
3. Couvercle articulé
4. Réservoir
5. Boyau d'eau
6. Cadran de contrôle de la pression de l'hydropulseur
7. Bouton de dégagement du boyau d'eau
8. Bouton de marche/arrêt de la brosse à dents
9. Voyants en anneau activés par mouvement*
10. Bouton de marche/arrêt de l'hydropulseur
11. Poignée d'alimentation
12. Voyants de charge de la brosse à dents
13. Cordon d'alimentation
14. Socle de recharge
15. Voyant de communication sans fil

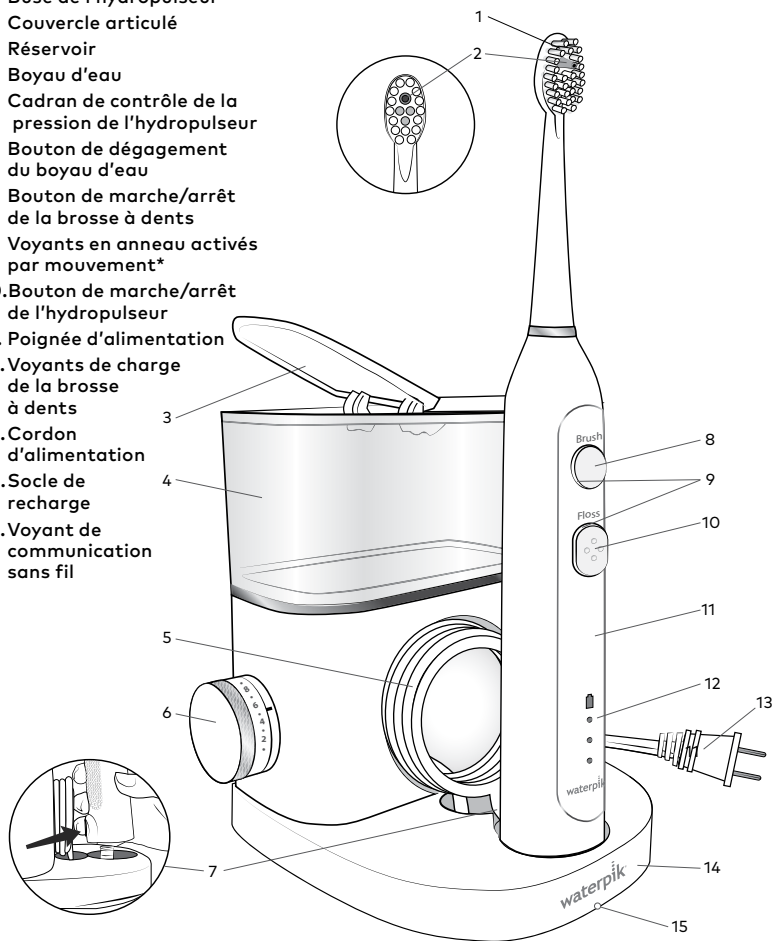

*uniquement pour certains modèles

Préparation de l'appareil

Alimentation de l'appareil

Branchez le cordon dans une prise électrique. Si la prise est contrôlée par un interrupteur mural, assurez-vous qu'il soit en position de marche.

Fixation de la tête de brosse à la poignée d'alimentation

Positionnez la tête de brosse sur la poignée d'alimentation tel que montré. Appuyez fermement jusqu'à ce que la tête s'enclenche. Pour enlever, tirez fermement la tête de brosse pour la séparer de la poignée d'alimentation.

Fixation de la poignée d'alimentation au boyau

Placez la poignée d'alimentation sur le boyau dans le socle. Enfoncez fermement la poignée d'alimentation sur le raccord de boyau jusqu'à ce qu'elle s'enclenche. Pour la retirer, il suffit d'appuyer sur le bouton rond situé sur le côté arrière de la poignée d'alimentation.

Recharge du Sonic-Fusion®

Rechargez pendant au moins 20 minutes avant la première utilisation en plaçant la poignée sur le socle de recharge. Pour une charge complète, laissez la poignée sur le socle de recharge pendant au moins 4 heures. Une charge complète devrait durer 14 utilisations d'une durée de 2 minutes chacune. Si la brosse à dents doit être entreposée pendant une période prolongée (6 mois ou plus), assurez-vous de la recharger complètement (au moins 4 heures) avant de l'entreposer.

Voyants de charge

Les voyants de charge de la brosse à dents indiquent le niveau de charge environ 10 secondes après l'enlèvement du socle de recharge et après l'utilisation, puis s'éteignent. Si seul le voyant inférieur est allumé, une recharge est alors recommandée pour assurer une utilisation ininterrompue.

Voyant de communication sans fil

Le voyant bleu indique que l'unité de base de l'hydropulseur communique par communication sans fil et est « prête » pour une activation par le bouton Détartrage.

Préparation du réservoir

Enlevez le réservoir et ouvrez le couvercle articulé. Remplissez le réservoir avec de l'eau tiède. Fermez le couvercle et replacez le réservoir sur la base et appuyez fermement.

Amorçage de l'appareil (uniquement pour la première utilisation)

Réglez le cadran de contrôle de la pression sur la base au niveau élevé (réglage de pression 10), pointez la poignée et la tête de brosse vers le lavabo. Appuyez sur le bouton Détartrage pour activer la circulation de l'eau.

Après l'écoulement de l'eau à partir de la buse, appuyez sur le bouton Détartrage pour arrêter la circulation de l'eau.

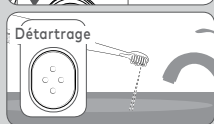
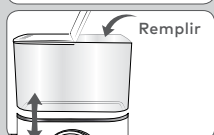
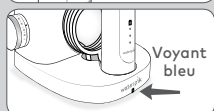
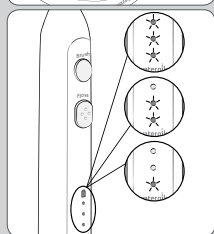
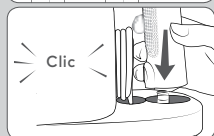
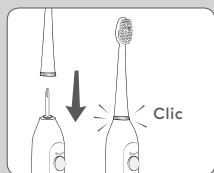

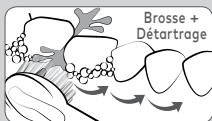
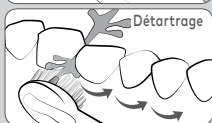
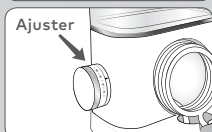
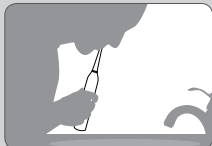
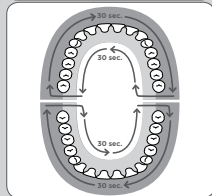
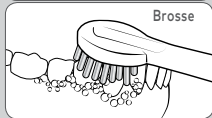

Brosse

Placez la tête de brosse dans votre bouche avant d'appuyer sur le bouton Brossage.

Technique recommandée

Pour obtenir de meilleurs résultats, placez la brosse le long de la gencive à un angle de 45 degrés. Appuyez sur le bouton Brossage pour mettre la brosse en marche. Utilisez une légère pression et déplacez la brosse à dents lentement pour permettre l'action sonore afin de nettoyer chaque dent individuellement. La brosse peut être facilement déconnectée du boîtier si désiré (consultez le schéma de la page de description du produit).

Minuterie à quatre durées

Pour vous rappeler de passer à la prochaine section de votre bouche, le Sonic-Fusion® fait une courte pause toutes les 30 secondes. Vous brossez du côté extérieur des dents pendant 30 secondes, puis du côté intérieur pendant 30 secondes. Ce procédé se répète sur l'autre arcade pour un total de 2 minutes afin de nettoyer toutes les dents.

Minuterie de 2 minutes

Après 2 minutes de fonctionnement, la brosse s'éteint automatiquement.

Détartrage

Placez toujours la tête de brosse dans votre bouche avant d'appuyer sur le bouton Détartrage. Penchez-vous au-dessus du lavabo et fermez légèrement les lèvres, assez pour éviter les éclaboussures tout en permettant à l'eau de circuler de la bouche vers le lavabo.

Réglage de la pression

Tournez le cadran de contrôle de la pression de l'hydropulseur sur la base de l'appareil au niveau le plus bas (réglage de pression 1) pour la première utilisation. Augmentez graduellement la pression avec le temps au réglage que vous préférez ou selon les instructions de votre professionnel des soins dentaires.

Technique recommandée

Pour obtenir de meilleurs résultats, commencez avec les dents arrière puis vous déplacez vers les dents de devant. Dirigez la tête de brosse de façon à ce que la buse de l'hydropulseur soit légèrement inclinée vers la gencive. Déplacez la tête de brosse le long de la gencive en vous interrompant brièvement entre chaque dent pour permettre à l'eau de nettoyer entre les dents. Continuez jusqu'à ce que vous ayez nettoyé les parties intérieures et extérieures des dents supérieures et inférieures. Lorsque vous avez terminé, videz tout le liquide restant du réservoir.

Remarque : Si vous avez utilisé du rince-bouche ou toute autre solution à l'exception de l'eau, consultez la section « Utilisation de rince-bouche et d'autres solutions ».

Brossage + Détartrages

Pour utiliser les modes Brossage + Détartrage en même temps, mettez la tête de brossage dans la bouche. Appuyez sur le bouton BRUSH (brossage), puis sur le bouton FLOSS (hydropulsion).

ENTRETIEN

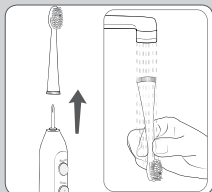
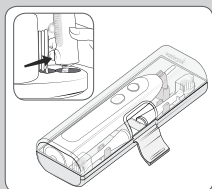

Déplacement et brossage sans boyau

La brosse à dents peut être débranchée du Sonic-Fusion® pour un déplacement ou un brossage sans boyau. Placez la poignée et les têtes de brosse souhaitées dans l'étui de protection fourni pour vos déplacements.

REMARQUE : Pour débrancher la brosse à dents du boîtier d'arrosage, appuyez sur le bouton rond situé à l'arrière de la poignée d'alimentation.

Utilisation de rince-bouche et d'autres solutions

Votre Waterpik® Sonic-Fusion® peut être utilisé avec des rince-bouche et des solutions antibactériennes. Après avoir utilisé une solution spéciale, rincez l'appareil pour éviter un engorgement en remplissant partiellement le réservoir avec de l'eau chaude et en faisant fonctionner l'appareil avec la tête de brosse pointée vers le lavabo.

Entretien

Avant le nettoyage, débranchez l'appareil de la prise de courant.

Après chaque utilisation

1. Après chaque utilisation, lorsque toutes les fonctions sont désactivées, enlevez la tête de brosse de la poignée et rincez la tête de brosse sous l'eau du robinet.
2. Essuyez la poignée pour l'assécher après chaque utilisation.

Nettoyage général / enlèvement des dépôts d'eau dure

- Nettoyez l'appareil au besoin en utilisant un chiffon doux et un nettoyant doux non abrasif.
- Les dépôts d'eau dure peuvent s'accumuler dans votre appareil, selon la teneur en minéraux de votre eau. Si ces dépôts ne sont pas enlevés, la performance peut être entravée. Nettoyage des pièces internes : ajoutez 2 cuillères à soupe de vinaigre blanc à un réservoir rempli d'eau chaude. Dirigez la poignée et la tête de brosse vers le lavabo. Mettez l'hydropulseur en marche et faites couler jusqu'à ce que le réservoir soit vide. Rincez plusieurs fois avec un réservoir rempli d'eau chaude propre. Ce processus doit être effectué tous les 1 à 3 mois pour assurer une performance optimale.

Verrouillage de charge faible de la brosse à dents

Les voyants de charge de la brosse à dents clignotent lorsque la charge des piles est trop basse pour le brossage. Dans ce cas, la brosse à dents peut passer au mode Verrouillage. Pour désactiver le verrouillage, placez la poignée d'alimentation sur le socle de recharge.

Fuite

En cas de fuites causées par un boîtier endommagé, des boîtiers de remplacement peuvent être achetés sur le site www.Waterpik.com ou en communiquant avec le service à la clientèle de Water Pik Inc. pour commander une trousse de réparation par l'utilisateur.

Proximité de plusieurs appareils

Pour éviter toute interférence de la communication sans fil lorsque plus d'un appareil est utilisé à proximité, allez à (Waterpik.com/MUP) pour consulter les directives de changement de l'identifiant du socle et de la poignée.

Retrait des piles

Ce produit contient des piles rechargeables à hydrure métallique de nickel. **Les piles ne sont pas remplaçables.** Veuillez ne pas jeter l'appareil dans les ordures ménagères. Retirez les piles en suivant les instructions ci-dessous et recyclez-les à votre centre de recyclage local.

Remarque: Ce processus n'est pas réversible.

Ne retirez les piles qu'à la fin de la durée de vie du produit en vue du recyclage. Si vous le faites avant, l'appareil ne pourra plus être utilisé. Épuisez la charge des piles jusqu'à ce que la brosse ne fonctionne plus. Observez les mesures de sécurité de base pour protéger vos yeux, vos mains, vos doigts et votre surface de travail. Retirez les piles tel qu'indiqué et recyclez-les ainsi que le reste du produit conformément aux réglementations locales.

1. Faites fonctionner les piles à l'aide du bouton Brossage jusqu'à ce que le moteur ne fonctionne plus.
2. Vous aurez besoin d'une serviette ou un chiffon, d'un marteau, d'un tournevis à tête plate et des pinces coupe-fils.
3. Enlevez et jetez la tête de brosse.
4. Couvrez entièrement la poignée avec une serviette ou un chiffon.
5. D'une main, placez le dessus de la poignée contre votre surface de travail et frappez le boîtier de la poignée de tous les côtés près du périmètre inférieur pour libérer le loquet du capuchon. Continuez à frapper et à tourner la poignée jusqu'à ce que le capuchon se libère.
6. Enlevez les composants internes en tournant la poignée à l'envers et en maintenant le boîtier de la poignée, appuyez fermement le manche contre une surface dure.
7. Les composants internes devraient glisser lorsque la poignée est positionnée à l'envers. Si cela ne se produit pas, répétez les étapes 5 et 6 jusqu'à ce que les composants se libèrent.
8. Enlevez le capuchon de l'assemblage interne.
9. Faites glisser les piles à l'extérieur de l'assemblage interne.
10. Coupez les fils des piles, un à la fois avec des pinces coupe-fils.
11. Recyclez et éliminez les piles de façon appropriée.
12. Les autres pièces de l'appareil doivent aussi être éliminées de façon appropriée.

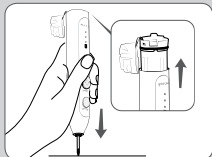
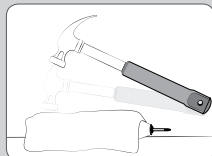

Retirer les piles

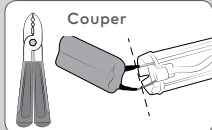

Couper

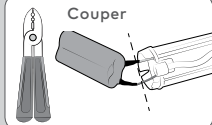

GARANTIE LIMITÉE DE TROIS ANS

Entretien technique

Les Sonic-Fusion® Waterpik® n'ont pas de pièces pouvant être réparées par l'utilisateur et ils ne nécessitent pas d'entretien technique. Pour vous procurer des accessoires, allez à www.waterpik.com. Vous pouvez également appeler le service à la clientèle en composant notre numéro sans frais 1 800 525-2774. Veuillez indiquer les numéros de série et de modèle dans toute la correspondance. Ces numéros sont situés au bas de votre appareil.

Avez-vous des questions? Allez à www.Waterpik.com.

Water Pik, Inc. garantit au consommateur initial de ce produit qu'il est exempt de défauts de matériaux et de fabrication pendant 3 ans à compter de la date d'achat.

Le consommateur doit soumettre le reçu d'achat original en tant que preuve de la date d'achat et, si demandé, le produit en entier, pour présenter une réclamation en vertu de la garantie. Water Pik, Inc. procédera à sa seule discrétion, au remplacement du produit qu'elle aura jugé défectueux, à la condition que le produit n'est pas fait l'objet d'usage impropre ou abusif, qu'il n'ait subi aucune modification ou aucun dommage après son achat, qu'il ait été utilisé conformément aux instructions et uniquement avec des accessoires ou pièces consommables approuvés par Water Pik, Inc. Cette garantie limitée exclut les accessoires ou les consommables tels que les embouts et les têtes de brosse.

Cette garantie vous donne des droits légaux spécifiques. Vous pouvez également avoir d'autres droits qui varient selon la loi de votre lieu de résidence.

Arbitrage

ARBITRAGE EXÉCUTOIRE ET RENONCIATION AU DROIT DE FAIRE RESPECTER DES DROITS DEVANT LES TRIBUNAUX ET DROIT À UN PROCÈS DEVANT JURY

Par l'achat, l'installation ou l'utilisation de ce produit, vous acceptez que tout litige ou réclamation découlant de ou concernant votre achat, utilisation, modification, installation ou enlèvement de ce produit soit réglé par un arbitrage exécutoire. La décision de l'arbitre sera définitive et exécutoire. Le jugement sur la sentence rendue par l'arbitre peut être soumis dans toute juridiction compétente en la matière. De plus, vous acceptez que vous n'aurez pas le droit de porter en justice toute réclamation découlant de ou relative à votre achat, utilisation, modification, installation, ou enlèvement de ce produit devant un tribunal ou à un procès avec jury portant sur cette réclamation.

L'arbitrage sur toute question est administré par l'American Arbitration Association et dirigé par un arbitre conformément aux règles d'arbitrage de protection des consommateurs de l'American Arbitration Association en vigueur au moment du dépôt de la demande. Le lieu de tous ces arbitrages est le Colorado et tout arbitrage de ce genre est soumis à la Federal Arbitration Act et la loi du Colorado.

RENONCIATION AU DROIT DE PARTICIPER À DES RECOURS COLLECTIFS OU DE PRÉSENTER DES RÉCLAMATIONS À TITRE REPRÉSENTATIF

De plus, en achetant, en installant ou en utilisant ce produit, vous acceptez que

l'arbitrage soit réalisé sur une base individuelle. Cela signifie que ni vous, ni nous, ne pouvons adhérer ou consolider les réclamations en arbitrage par ou contre d'autres acheteurs ou utilisateurs de produits Waterpik ou le grand public. De plus, vous ne pouvez pas plaider devant un tribunal ou arbitrer toute réclamation en tant que représentant ou membre d'un recours collectif ou d'une prétendue représentation au nom du grand public, d'autres acheteurs ou utilisateurs de ce produit, d'autres personnes ou entités se trouvant dans la même situation ou dans le cadre d'une représentation pas un procureur général privé.

Pour les États-Unis seulement

Cet appareil est conforme à la partie 15 des règles de la FCC. Son fonctionnement est soumis aux deux conditions suivantes : (1) cet appareil ne doit pas causer d'interférences nuisibles, et (2) cet appareil doit accepter toute interférence reçue, y compris des interférences qui peuvent provoquer un fonctionnement non désiré. Avertissement : les changements ou modifications non expressément approuvés par la partie responsable de la conformité pourraient annuler le pouvoir de l'utilisateur de faire fonctionner l'appareil.

REMARQUE : Cet équipement a été testé et déclaré conforme aux limites pour appareils numériques de classe B, selon la section 15 des règlements de la FCC. Ces limites sont destinées à assurer une protection raisonnable contre les interférences nuisibles dans une installation résidentielle. Cet équipement génère, utilise et peut émettre de l'énergie radioélectrique et, s'il n'est pas installé et utilisé conformément aux instructions, peut causer des interférences nuisibles aux communications radio. Il n'existe toutefois aucune garantie que de telles interférences ne se produiront pas dans une installation particulière. Si cet équipement cause des interférences nuisibles à la réception de signaux radio ou de télévision, ce qui peut être déterminé en éteignant et en allumant l'équipement, l'utilisateur peut tenter de corriger ces interférences par une ou plusieurs des mesures suivantes :

- Réorienter ou déplacer l'antenne de réception.
- Augmenter la distance séparant l'équipement du récepteur.
- Brancher l'appareil dans une prise de courant sur un circuit différent de celui auquel le récepteur est connecté.
- Consulter le revendeur ou un technicien radio/téléviseur expérimenté pour obtenir de l'aide.

Cet appareil est conforme à la partie 18 des règles de la FCC.

Pour le Canada seulement

Cet appareil est conforme aux normes RSS sur les appareils exemptés de permis d'Industrie Canada. Son fonctionnement est soumis aux deux conditions suivantes : (1) cet appareil ne doit pas causer d'interférences, et (2) cet appareil doit accepter toute interférence, y compris des interférences qui peuvent provoquer un fonctionnement non désiré de l'appareil.

PRECAUCIONES IMPORTANTES

PRECAUCIONES IMPORTANTES

Cuando use productos eléctricos, especialmente cuando haya niños presentes, debe siempre seguir las precauciones de seguridad básicas, que incluyen las siguientes:

LEA TODAS LAS INSTRUCCIONES ANTES DE USARLO.

PELIGRO:

Para reducir el riesgo de electrocución:

- No manipule el enchufe con las manos mojadas.
- No coloque el aparato ni lo sumerja en agua u otro líquido
- No lo utilice mientras se baña.
- No coloque ni guarde el producto en donde pudiera caerse o introducirse dentro de una bañera o lavabo.
- No intente alcanzar un producto que haya caído dentro del agua. Desconéctelo inmediatamente.
- Revise el cable del cargador para detectar cualquier daño antes de usarlo por primera vez y durante toda la vida útil del producto.

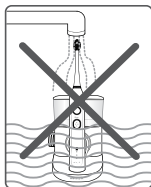

ADVERTENCIA:

Para reducir el riesgo de quemaduras, electrocución, incendio o lesiones a personas:

- Si se abre/desarma el producto por CUALQUIER razón, se ANULARÁ la garantía.
- No use este producto si tiene un cable o un enchufe dañado, si no está funcionando correctamente, si se ha caído o dañado, o si se ha caído en algún líquido. Póngase en contacto con Waterpik International, Inc. o con su distribuidor local que puede encontrar en www.waterpik.com/intl.
- No dirija el chorro de agua debajo de la lengua, dentro de los oídos, nariz u otras áreas delicadas. Este producto es capaz de producir presiones que pueden causar graves daños en esas áreas.
- No dirija el chorro de agua hacia dentro de la nariz o los oídos. La ameba potencialmente mortal, *Naegleria fowleri*, puede estar presente en agua del grifo o en agua de pozos sin clorar y puede ser fatal si se dirige a estas áreas.
- Utilice este producto únicamente como se indica en estas instrucciones o como lo recomiende su dentista profesional.
- Utilice únicamente las cabezas de cepillo para irrigación y los accesorios que sean recomendados por Water Pik, Inc.

- No deje caer ni inserte objetos extraños en ninguno de los orificios ni en la manguera.
- Mantenga el cable eléctrico alejado de superficies calientes.
- No lo use al aire libre ni lo utilice en donde se estén usando productos en aerosol (espray), o donde se administre oxígeno.
- Llene el depósito únicamente con agua o con otras soluciones recomendadas por dentistas profesionales.
- Retire cualquier joya oral antes de usarlo.
- No lo utilice si tiene alguna herida abierta en la lengua o en la boca.
- Si su médico o su cardiólogo le han recomendado que tome medicamentos con antibióticos antes de cualquier procedimiento dental, debe consultar a su dentista y/o profesional médico antes de usar este producto o cualquier otro auxiliar de higiene bucal.
- No use yodo ni aceites esenciales concentrados insolubles en agua con este producto. El uso de los mismos puede reducir el desempeño del producto y acortará su vida útil. El uso de estos productos puede anular la garantía.
- Es necesario supervisar cuidadosamente a los niños o a las personas con capacidades reducidas cuando usen este aparato o cuando se use cerca de ellos.
- Campo magnético: los marcapasos y los dispositivos médicos implantados similares pueden verse afectados por el imán.
- No use el cepillo de dientes durante más de 5 minutos por cada período de 10 minutos.
- Los niños deben ser supervisados para asegurarse de que no jueguen con el aparato.
- Este aparato tiene un enchufe polarizado (una clavija es más ancha que la otra). Como característica de seguridad, este enchufe está diseñado para conectarse de una sola forma. Si el enchufe no entra en el tomacorriente, invértalo. Si aun así no entra, contacte a un electricista calificado. No intente modificar el enchufe de forma alguna.
- Este producto no contiene ninguna pieza que se pueda reparar por el usuario. No intente abrirlo, excepto para extraer la batería. Consulte la sección "Extracción de la batería".
- El uso de pastas de dientes que contengan peróxido puede dañar la carcasa de plástico de este producto.
- El uso de limpiadores abrasivos o químicos puede dañar la carcasa de plástico de este producto.
- **IMPORTANTE** Este dispositivo utiliza comunicación inalámbrica para controlar la función de encendido/apagado de la motobomba del irrigador dental en el mango de encendido del cepillo de dientes. Este dispositivo fue diseñado para su uso en el hogar o en la oficina. Para evitar la interferencia electromagnética, no opere este dispositivo en lugares restringidos como aviones o en áreas marcadas especialmente en hospitales.

GUARDE ESTAS INSTRUCCIONES.

TABLA DE CONTENIDO

Descripción del producto	25
Preparación de la unidad	26
Cepillado e irrigación dental	26
Cuidado y mantenimiento	28
Garantía limitada de tres años	30

DESCRIPCIÓN DEL PRODUCTO

1. Cabeza de cepillo de dientes
2. Boquilla del irrigador dental
3. Tapa con bisagras
4. Depósito
5. Manguera de agua
6. Selector de control de presión del irrigador dental
7. Botón de liberación de la manguera de agua
8. Botón de encendido/apagado del cepillo de dientes
9. Luces activadas por movimiento*
10. Botón de encendido/apagado del irrigador dental
11. Mango de encendido
12. Luces indicadoras de carga del cepillo de dientes
13. Cable de alimentación
14. Base de carga
15. Luz de la conexión inalámbrica

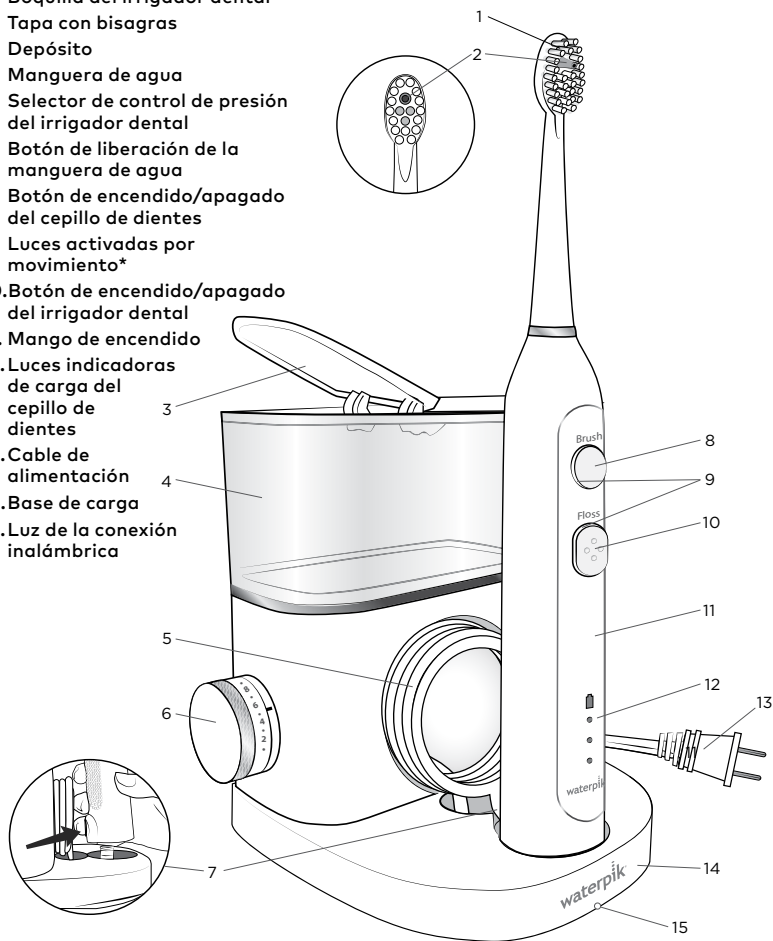

*solo los modelos seleccionados

Preparación de la unidad

Encendido de la unidad

Enchufe el cable en un tomacorriente. Si el tomacorriente está controlado por un interruptor de pared, asegúrese de que esté encendido.

Colocación de la cabeza de cepillo de dientes en el mango de encendido

Coloque la cabeza de cepillo en el mango de encendido como se muestra. Presione con firmeza hasta que encaje en su lugar. Para expulsarla, jale firmemente la cabeza de cepillo para separarla del mango de encendido.

Colocación del mango de encendido en la manguera

Coloque el mango de encendido en la manguera en la base. Presione el mango de encendido firmemente sobre el accesorio de la manguera hasta que encaje en su lugar. Para expulsarlo, simplemente presione el botón redondo en la parte posterior del mango de encendido.

Carga del Sonic-Fusion®

Cárguelo durante al menos 20 minutos antes del primer uso colocando el mango en la base de carga. Para una carga completa, deje el mango en la base de carga durante al menos 4 horas. Una carga completa debe servir para 14 usos con una duración de 2 minutos cada uno. Si va a guardar el cepillo de dientes durante un período prolongado (seis meses o más), asegúrese de cargarlo por completo (al menos 4 horas) antes de guardarlo.

Luces de carga

Las luces indicadoras de carga del cepillo de dientes indicarán el nivel de carga de la batería durante

aproximadamente 10 segundos después de retirarlo de la base de carga y después de usarlo, y luego se apagarán. Si sólo está encendida la luz inferior, se recomienda volver a cargarlo para garantizar el uso ininterrumpido.

Luz de la conexión inalámbrica

La luz azul indica que la base del irrigador dental se está comunicando de manera inalámbrica y está "Listo" para la activación a través del botón FLOSS.

Preparación del depósito

Retire el depósito y abra la tapa con bisagras. Llene el depósito con agua tibia. Cierre la tapa y vuelva a colocar el depósito en la base y presione firmemente.

Unidad principal (sólo la primera vez que se use)

Ajuste el control de presión en la base a alto (High) (configuración de presión No. 10), apunte el mango y la cabeza de cepillo hacia el lavabo. Presione el botón FLOSS para ACTIVAR el agua.

Una vez que el agua fluya de la boquilla, presione el botón FLOSS para DESACTIVAR.

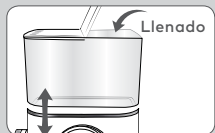
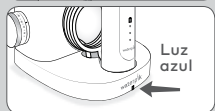
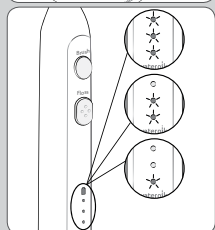
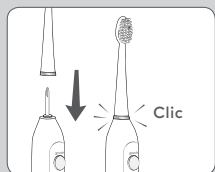

Cepillo

Coloque la cabeza de cepillo en su boca antes de presionar el botón BRUSH.

Técnica recomendada

Para obtener mejores resultados, coloque el cepillo a lo largo de la línea de la encía en un ángulo de 45 grados. Presione el botón BRUSH para ACTIVAR el cepillo. Use una presión leve y mueva el cepillo de dientes lentamente, permitiendo que la acción sónica limpie cada diente de manera individual. El cepillo se puede desconectar fácilmente de la manguera si se desea (consulte el diagrama en la página de descripción del producto).

Temporizador cuádruple

El Sonic-Fusion® hará una breve pausa cada 30 segundos para recordarle que debe pasar a la siguiente sección de su boca. Podrá cepillar 30 segundos la parte externa de los dientes y luego la parte interna durante 30 segundos. Esto se deberá repetir en el otro arco durante un total de 2 minutos para limpiar todos los dientes.

Temporizador de 2 minutos

El cepillo se apagará automáticamente después de 2 minutos de tiempo de funcionamiento.

Irrigación

Coloque siempre la cabeza de cepillo en su boca antes de presionar el botón FLOSS. Inclínesse sobre el lavabo y cierre ligeramente los labios lo suficiente como para evitar salpicaduras permitiendo al mismo tiempo que el agua fluya de la boca al lavabo.

Regulación del ajuste de presión

Para el primer uso, gire el selector de control de presión del irrigador dental en la base de la unidad al ajuste más bajo (Low) (configuración de presión No. 1). Aumente gradualmente la presión a lo largo del tiempo a la elección que prefiera, o según las indicaciones de su profesional dental.

Técnica recomendada

Para obtener los mejores resultados, empiece con los dientes posteriores y avance hacia los dientes frontales. Dirija la cabeza de cepillo de modo que la boquilla del irrigador dental esté ligeramente inclinada hacia la línea de la encía. Mueva la cabeza de cepillo a lo largo de la línea de la encía, haciendo una pausa breve entre cada diente para permitir que el agua limpie entre los dientes. Continúe hasta que haya limpiado la parte interna y externa de los dientes superiores e inferiores. Cuando haya terminado, vacíe el líquido remanente en el depósito.

NOTA: Si usó enjuague bucal o cualquier otra solución además de agua, consulte la sección "Uso de enjuague bucal y otras soluciones".

Cepillo + Irrigación

Para Cepillado + Irrigación bucal al mismo tiempo, coloque el cabezal del cepillo en la boca. Presione el botón de cepillado, y luego presione el botón de irrigación bucal.

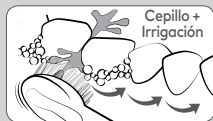
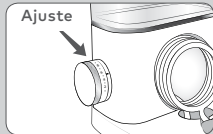
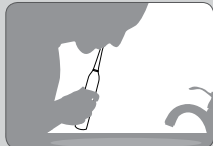
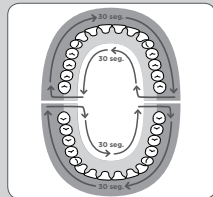
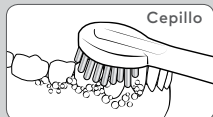

CUIDADO Y MANTENIMIENTO

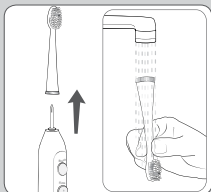
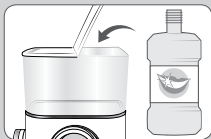
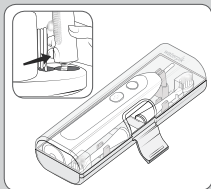

Viajes y cepillado sin manguera

El cepillo de dientes se puede desconectar del Sonic-Fusion® durante viajes o para un cepillado sin manguera. Coloque el mango y la(s) cabeza(s) de cepillo deseadas en la caja suministrada para protegerlas cuando viaje.

NOTA: Para desconectar el cepillo de dientes de la manguera de agua, presione el botón redondo en la parte posterior del mango de encendido.

Uso de enjuague bucal y otras soluciones

Su Waterpik® Sonic-Fusion® se puede utilizar para aplicar enjuagues bucales y soluciones antibacterianas. Después de usar cualquier solución especial, enjuague la unidad para evitar obstrucciones llenando parcialmente el depósito con agua tibia y operando la unidad con la cabeza de cepillo apuntando hacia el lavabo.

Cuidado y mantenimiento

Antes de limpiarlo, desenchúfelo del tomacorriente.

Después de cada uso

1. Después de cada uso, cuando todas las funciones estén DESACTIVADAS, retire la cabeza de cepillo del mango y enjuáguela con agua corriente.
2. Limpie y seque el mango después de cada uso.

Limpieza general y eliminación de depósitos de agua dura

- Limpie el producto cuando sea necesario con un paño suave y un limpiador suave no abrasivo.
- Se pueden llegar a acumular depósitos de agua dura en su unidad, dependiendo del contenido de minerales de su agua. Si no se atiende, puede entorpecer el rendimiento. Limpieza de las partes internas: agregue 2 cucharadas de vinagre blanco al depósito lleno con agua tibia. Apunte el mango y la cabeza de cepillo hacia el lavabo. ENCIENDA el irrigador dental (Botón Floss) y hágalo funcionar hasta que el depósito esté vacío. Enjuague nuevamente con el depósito lleno con agua limpia y tibia. Este proceso debe realizarse cada 1 a 3 meses para garantizar un rendimiento óptimo.

Bloqueo por carga baja del cepillo de dientes

Las luces indicadoras de carga del cepillo de dientes parpadearán si la batería está demasiado baja para el cepillado. Esto puede hacer que el cepillo de dientes entre en el modo de bloqueo. Para quitar el bloqueo, coloque el mango de encendido en la base de carga.

Fugas

Si tiene una fuga debido a una manguera dañada, puede comprar mangueras de repuesto en www.waterpik.com o ponerse en contacto con servicio al cliente de Water Pik Inc. para obtener un kit de reparación de autoservicio.

Proximidad de múltiples unidades

Para evitar la interferencia de la comunicación inalámbrica cuando se usen más de una unidad próximas entre sí, vaya a (waterpik.com/MUP) para obtener instrucciones sobre cómo cambiar la base y manejar el ID.

Extracción de la batería

Este producto contiene baterías recargables de hidruro metálico de níquel. **Las baterías no son reemplazables.** No deseche la unidad en la basura doméstica. Retire las baterías de acuerdo a las instrucciones a continuación y recíclelas en su centro de reciclaje local.

Nota: Este proceso no se puede revertir.

Retire la batería solo al final de la vida útil del producto para su reciclaje. Hacerlo antes destruirá el producto. Agote la carga de la batería hasta que el cepillo ya no funcione. Observe las precauciones básicas de seguridad para proteger sus ojos, manos, dedos y superficie de trabajo. Retire las baterías como se muestra y reciclelas, y el resto del producto de acuerdo con las reglamentaciones locales.

1. Agote la batería presionando el botón del cepillo hasta que el motor ya no funcione.
2. Consiga una toalla o un paño, un martillo, un destornillador de punta plana y un cortador de alambre.
3. Retire y deseche la cabeza del cepillo.
4. Cubra el mango por completo con la toalla o con el paño.
5. Sujete con una mano la parte superior del mango contra su superficie de trabajo y golpee la carcasa del mango alrededor del perímetro inferior en todos los lados para liberar el seguro de la tapa terminal. Continúe golpeando y girando el mango hasta liberar la tapa terminal.
6. Quite los componentes internos girando el mango hacia abajo y mientras sujeta la carcasa del mango, presione el eje hacia abajo firmemente sobre una superficie dura.
7. Los componentes internos deben deslizarse hacia afuera cuando el mango esté invertido. Si esto no ocurre, repita los pasos 5 y 6 hasta que se liberen los componentes.
8. Retire la tapa terminal del montaje interno.
9. Deslice la batería fuera del montaje interno.
10. Corte los cables de la batería con el cortador de alambre, uno a la vez.
11. Recicle y deseche la batería adecuadamente.
12. Las piezas restantes del producto se deben desechar de manera apropiada.

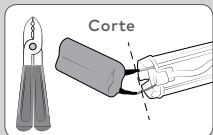
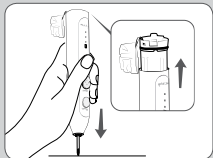
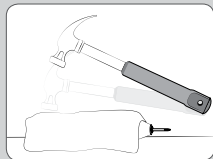

GARANTÍA LIMITADA DE TRES AÑOS

Servicio de mantenimiento

Los Sonic-Fusion® Waterpik® no tienen elementos eléctricos que puedan ser reparados por el consumidor y no requieren servicio de mantenimiento de rutina. Para ver todos los accesorios, vaya a www.waterpik.com. También puede llamar a nuestro número gratuito de servicio al cliente al 1-800-525-2774. Incluya los números de serie y de modelo en toda la correspondencia. Estos números se encuentran en la parte inferior de su unidad.

¿Aún tiene preguntas? Vaya a www.waterpik.com.

Water Pik, Inc. garantiza al consumidor original de este producto que el mismo está libre de defectos en los materiales y mano de obra durante 3 años a partir de la fecha de compra. **El consumidor deberá presentar el recibo original de compra como comprobante de la fecha de compra y en caso de ser solicitado, todo el producto, con el fin de respaldar el reclamo de garantía.**

Water Pik, Inc. reemplazará a su discreción, el producto, que en su opinión sea defectuosa, siempre y cuando el producto no haya sido objeto de mal uso, uso indebido, alteración o daños después de la compra, se haya usado de acuerdo con estas instrucciones, y se haya utilizado solo con accesorios o piezas de consumo aprobados por Water Pik, Inc. Esta garantía limitada excluye accesorios o piezas consumibles como puntas y cabezas de cepillos.

Esta garantía le otorga derechos legales específicos. Es posible que tenga también otros derechos diferentes que varían según la legislación de su lugar de residencia.

Arbitraje

ARBITRAJE OBLIGATORIO Y RENUNCIA AL DERECHO DE HACER VALER ASUNTOS EN LA CORTE Y DERECHO A UN JUICIO POR JURADO

Al comprar, instalar o usar este producto, acepta que cualquier controversia o reclamación que surja o esté relacionada con su compra, uso, modificación, instalación o eliminación de este producto se resolverá mediante un arbitraje obligatorio. La decisión del árbitro será definitiva y obligatoria. La sentencia sobre el laudo dictado por el árbitro podrá ser emprendida en cualquier tribunal que tenga jurisdicción sobre la materia. Además, acepta que no tendrá derecho a litigar ninguna demanda que surja o esté relacionada con la compra, uso, modificación, instalación o eliminación de este producto en ningún tribunal ni tendrá un juicio con jurado sobre dicha demanda.

El arbitraje en relación a cualquier asunto será administrado por la Asociación Americana de Arbitraje y conducido por un árbitro de acuerdo con las reglas de arbitraje del consumidor de la Asociación Americana de Arbitraje vigentes en el momento de la presentación de la demanda. El lugar para todos estos arbitrajes será Colorado y todo arbitraje estará sujeto a la Ley Federal de Arbitraje y a las leyes de Colorado.

RENUNCIA AL DERECHO DE PARTICIPAR EN DEMANDAS COLECTIVAS O A PROMOVER DEMANDAS CON CAPACIDAD DE REPRESENTACIÓN.

Además, al comprar, instalar o usar este producto, usted acepta que el arbitraje debe ser individual. Esto significa que ni usted ni nosotros podemos unirnos o consolidar demandas en arbitraje por o contra otros compradores o usuarios de productos de Water Pik o del público en general. Además, no puede litigar en un tribunal ni arbitrar ninguna demanda como representante o miembro de una clase ni en calidad de representante del público en general, de otros compradores o usuarios de este producto, de otras personas o entidades en una situación similar, o en calidad de fiscal general privado.

Sólo para Estados Unidos

Este dispositivo cumple con la parte 15 de las Reglas de la FCC. Su operación está sujeta a las siguientes dos condiciones: (1) este dispositivo no puede causar interferencia dañina, y (2) este dispositivo debe aceptar cualquier interferencia recibida, incluyendo la interferencia que pueda provocar un funcionamiento no deseado. Advertencia: los cambios o modificaciones no aprobados expresamente por la parte responsable del cumplimiento podrían anular la facultad del usuario para operar el equipo.

NOTA: Este equipo ha sido probado y se encontró que cumple con los límites para un dispositivo digital de Clase B, de acuerdo con la parte 15 de las Reglas de la FCC. Estos límites están diseñados para proporcionar una protección razonable contra interferencias dañinas en una instalación residencial. Este equipo genera, usa y puede irradiar energía de radiofrecuencia y, si no se instala y usa de acuerdo con las instrucciones, puede causar interferencia dañina a las comunicaciones de radio. Sin embargo, no hay garantía de que no ocurrirá interferencia en una instalación en particular. Si este equipo causa interferencias perjudiciales para la recepción de radio o televisión, lo cual puede determinarse encendiendo y apagando el equipo, se recomienda al usuario que trate de corregir la interferencia mediante una o más de las siguientes medidas:

- Reoriente o reubique la antena receptora.
- Aumente la separación entre el equipo y el receptor.
- Conecte el equipo a un tomacorriente en un circuito diferente al que esté conectado el receptor.
- Consulte al distribuidor o a un técnico experimentado en radio y TV para obtener ayuda.

Este dispositivo cumple con la Parte 18 de las Reglas de la FCC.

Sólo para Canadá

Este dispositivo cumple con los RSS exentos de licencia de la Industria de Canadá. Su operación está sujeta a las siguientes dos condiciones: (1) este dispositivo no puede causar interferencia, y (2) Este dispositivo debe aceptar cualquier interferencia, incluyendo la interferencia que pueda provocar un funcionamiento no deseado del dispositivo.



**Water Pik, Inc. a subsidiary of
Church & Dwight Co., Inc.**

1730 East Prospect Road
Fort Collins, CO 80553-0001 USA
844-821-4873

www.waterpik.com

Waterpik® is a trademark of Water Pik, Inc. registered in Argentina, Australia, Benelux, Brazil, Canada, Chile, China, Colombia, Czech Republic, Denmark, EU, Finland, France, Germany, Hong Kong, Hungary, India, Israel, Italy, Japan, Kazakhstan, Korea, Malaysia, Mexico, New Zealand, Norway, Pakistan, Panama, Philippines, Poland, Russian Federation, Saudi Arabia, Singapore, South Africa, Spain, Sweden, Switzerland, Taiwan, Thailand, Turkey, Ukraine, United Kingdom, United States and Vietnam.

Waterpik® (stylized) is a trademark of Water Pik, Inc. registered in Australia, Brazil, Canada, China, EU, Hong Kong, India, Israel, Japan, Korea, Malaysia, Mexico, Philippines, Russian Federation, Saudi Arabia, South Africa, Switzerland, Taiwan, Thailand, Trinidad & Tobago, Ukraine, United States, and Vietnam.

Sonic-Fusion® is a trademark of Water Pik, Inc. registered in China, EU and Hong Kong.

Made in China. Designed and tested in the U.S.A.

Waterpik® est une marque de commerce de Water Pik, Inc. déposée en Argentine, en Australie, au Benelux, au Brésil, au Canada, au Chili, en Chine, en Colombie, en République Tchèque, au Danemark, dans l'UE, en Finlande, en France, en Allemagne, à Hong Kong, en Hongrie, en Inde, en Israël, en Italie, au Japon, au Kazakhstan, en Corée, en Malaisie, au Mexique, en Nouvelle-Zélande, en Norvège, au Pakistan, au Panama, aux Philippines, en Pologne, dans la Fédération de Russie, en Arabie saoudite, à Singapour, en Afrique du Sud, en Espagne, en Suède, en Suisse, à Taiwan, en Thaïlande, en Turquie, en Ukraine, au Royaume-Uni, aux États-Unis et au Vietnam.

Waterpik® (stylisé) est une marque de commerce de Water Pik, Inc. déposée en Australie, au Brésil, au Canada, en Chine, dans l'UE, à Hong Kong, en Inde, en Israël, au Japon, en Corée, en Malaisie, au Mexique, aux Philippines, dans la Fédération de Russie, en Arabie saoudite, en Afrique du Sud, en Suisse, à Taiwan, en Thaïlande, à Trinité-et-Tobago, en Ukraine, aux États-Unis et au Vietnam.

Sonic-fusion® est une marque déposée de Water Pik, Inc. déposée en Chine, en UE et à Hong Kong.

Fabriqué en Chine. Conçu et testé aux É.-U.

Waterpik® es una marca comercial de Water Pik, Inc. registrada en Alemania, Arabia Saudita, Argentina, Australia, Benelux, Brasil, Canadá, Chile, China, Colombia, Corea, Dinamarca, España, Estados Unidos, Federación Rusa, Filipinas, Finlandia, Francia, Hong Kong, Hungría, India, Israel, Italia, Japón, Kazajstán, Malasia, México, Noruega, Nueva Zelanda, Pakistán, Panamá, Polonia, Reino Unido, República Checa, Singapur, Sudafrica, Suecia, Suiza, Tailandia, Taiwán, Turquía, Ucrania, Unión Europea y Vietnam.

Waterpik® (estilizada) es una marca comercial de Water Pik, Inc. registrada en Arabia Saudita, Australia, Brasil, Canadá, China, Corea, Estados Unidos, Federación Rusa, Filipinas, Hong Kong, India, Israel, Japón, Malasia, México, Sudafrica, Suiza, Tailandia, Taiwán, Trinidad y Tobago, Ucrania, Unión Europea y Vietnam.

Sonic-Fusion® es una marca comercial de Water Pik, Inc. registrada en China, la Unión Europea y Hong Kong.

Hecho en China. Diseñado y probado en los Estados Unidos